

Panasonic

LUFT/WASSER-WÄRMEPUMPEN

AQUAREA



KONZEPTBUCH

A Better Life, A Better World

Optimale Lösungen für erstklassigen Komfort

02



KK-Tec GmbH
Oberweyerer Str. 1
65554 Limburg
06433/9419943

INHALT

- 04 Das Konzept: „A Better Life, A Better World“
umsetzen
- 06 Indem wir jetzt etwas ändern, sichern wir
unsere Zukunft.
- 08 Panasonic Umweltvision 2050
- 10 Luft/Wasser-Wärmepumpentechnologie
- 12 Umweltlösungen von Panasonic
- 14 Lifestyle-Lösungen von Panasonic
- 16 Was bedeutet „A Better Life“ für Panasonic
- 18 Zuverlässigkeit: Erhöhte Sicherheit und
Sorgenfreiheit
- 20 Komfort: Bequemlichkeit und Flexibilität
- 22 Lösungen 1: Neubau
- 24 Lösungen 2: Austausch
- 26 Optimale Lösungen für erstklassigen Komfort
- 28 Schlüsseltechnologien von Panasonic
- 30 Beispiel einer Lösung von Panasonic: Future
Living® Berlin
- 32 Aquarea-Produktlinien
- 34 Kontrollierte Wohnraumlüftung
- 35 Fallbeispiele



Konzept

„A Better Life, A Better World“ umsetzen

In der Vergangenheit verbrauchten Menschen eine Menge Energie in Form fossiler Brennstoffe, um ein komfortables Leben führen zu können. Wenn wir unseren derzeitigen Verbrauch an fossilen Brennstoffen beibehalten, werden sich zahlreiche Umweltprobleme noch weiter verschärfen, von denen das größte der globale Klimawandel ist. Der wissenschaftliche Konsens besteht darin, dass wir zur Bewältigung dieser Krise unseren Ausstoß von CO₂ und anderen Treibhausgasen deutlich reduzieren müssen.

Die genauen Methoden zur Erreichung dieses Ziels sind weltweit Gegenstand einer laufenden Diskussion. Durch das globale Ausmaß des Problems, mit dem wir konfrontiert sind, ist es für uns als Einzelpersonen schwierig zu erkennen, wie wir persönlich einen positiven Beitrag für unsere Umwelt leisten können. Das Ziel von Panasonic ist es, Menschen dabei zu unterstützen, etwas zu bewirken und somit positiv in die Zukunft zu blicken, ohne den gewohnten Lebensstil aufzugeben. Auf diese Weise streben wir danach, „A Better Life, A better World“ in die Realität umzusetzen.

Optimale Lösungen für erstklassigen Komfort

Mit dem Einsatz der Wärmepumpentechnologie und dem einzigartigen Fachwissen setzt sich Panasonic schon seit vielen Jahren für eine nachhaltige Gesellschaft ein und möchte dabei das Leben der Menschen bereichern. Die breite Palette an Aquarea-Produkten ermöglicht optimale Lösungen, die auf den individuellen Lebensstil zugeschnitten sind und sich gleichzeitig durch eine hervorragende Umweltverträglichkeit auszeichnen.





Indem wir jetzt etwas ändern, sichern wir unsere Zukunft.

Was für eine Welt werden wir unseren Kindern – und deren Kindern – hinterlassen? Zusammen mit einer wachsenden Weltbevölkerung und einer rasanten wirtschaftlichen Entwicklung nehmen die CO₂-Emissionen Jahr für Jahr zu. Ändert sich die Durchschnittstemperatur auf unserer Erde weiterhin so rasant wie jetzt, wird diese in den nächsten 100 Jahren um 4 °C ansteigen¹. Um dies zu vermeiden, engagieren wir uns bereits seit Jahrzehnten in vielen verschiedenen Initiativen. Eine unserer Lösungen ist unsere Wärmepumpentechnologie, mit der sich Häuser besonders energiesparend beheizen und kühlen lassen. Heute das Klima zu bewahren, heißt, die Kinder von morgen zu schützen. Deshalb entwickeln wir Lösungen, die Komfort bieten und unserer Verantwortung gegenüber der Umwelt gerecht werden.

¹ <https://www.ipcc.ch/report/ar5/wg2/summary-for-policymakers/>



Mehr als 79 % des Energieverbrauchs der europäischen Haushalte wird für das Heizen und die Erzeugung von Warmwasser aufgewendet. Um den Klimawandel zu bekämpfen, müssen Maßnahmen ergriffen werden, die den CO₂-Ausstoß deutlich reduzieren. Eine Möglichkeit besteht darin, fossile Brennstoffe durch erneuerbare Energien² zu ersetzen.

Acht Gefahren des Klimawandels^[3]



Negative Auswirkungen auf die Ökosysteme der Meere und die Artenvielfalt



Negative Auswirkungen auf die menschliche Gesundheit und Existenz infolge von Sturmfluten, Überschwemmungen der Küsten und steigendem Meeresspiegel



Negative Auswirkungen auf die menschliche Gesundheit und Existenz aufgrund von Hochwasser im Binnenland



Nahrungsmittelknappheit und verminderte Ernährungssicherheit aufgrund steigender Temperaturen und zunehmender Trockenheit



Negative Auswirkungen auf die Binnenland- und Süßwasser-Ökosysteme und die Biodiversität



Ausfälle der Infrastruktur infolge extremen Wetters



Mangel an Wasserressourcen und eingeschränkte landwirtschaftliche Produktivität



Todesfälle und Krankheiten aufgrund von Hitzewellen

² <https://ec.europa.eu/eurostat>

³ <https://www.ipcc.ch/report/ar5/wg2/summary-for-policymakers/>

Panasonic Umweltvision



2050

Als Beitrag für ein „besseres Leben“ und eine „nachhaltige globale Umwelt“ setzt sich Panasonic zum Ziel, dass die Erzeugung sowie die effizientere Nutzung von Energie insgesamt die Menge an verbrauchter Energie übersteigt.

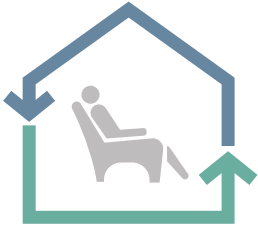

Verbrauchte Energie < Erzeugte Energie

Eine Initiative der Umweltvision 2050 von Panasonic zielt darauf ab, Produkte mit größerer Energieeffizienz anzubieten. 2018 haben wir den 60. Jahrestag unseres Geschäfts mit Heiz- und Kühlsystemen gefeiert. Die über die Jahre gesammelte Erfahrung hat uns geholfen, eine Vielzahl von Produkten auf den Markt zu bringen, die dazu beitragen, den Ausstoß von Kohlendioxid zu reduzieren.

Energieverbrauch und -erzeugung heute

Im Rahmen der Unternehmensaktivitäten und in der Nutzungsphase der Panasonic Produkte verbrauchte Energie

10

Verbrauchte Energie

Saubere Energie, die von Panasonic-Produkten usw. erzeugt und/oder nutzbar gemacht wird

1

Erzeugte Energie

Wir arbeiten an der Umsetzung der Umweltvision 2050

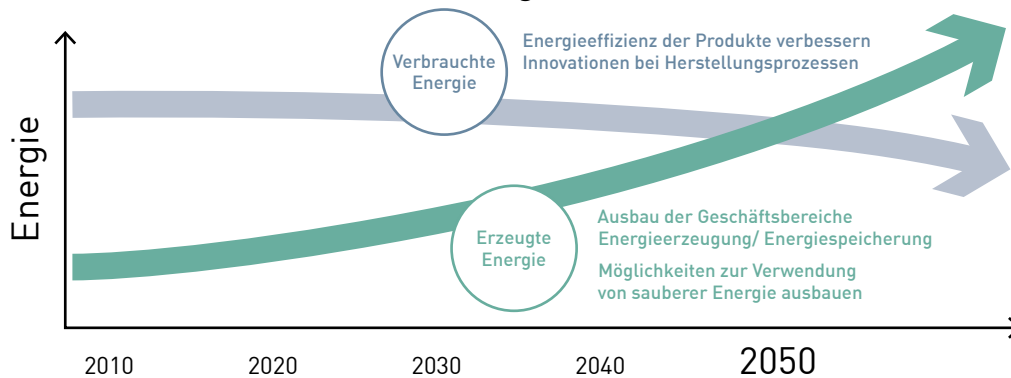

Eine Wärmepumpe verwandelt die Energie der Außenluft in Heizwärme

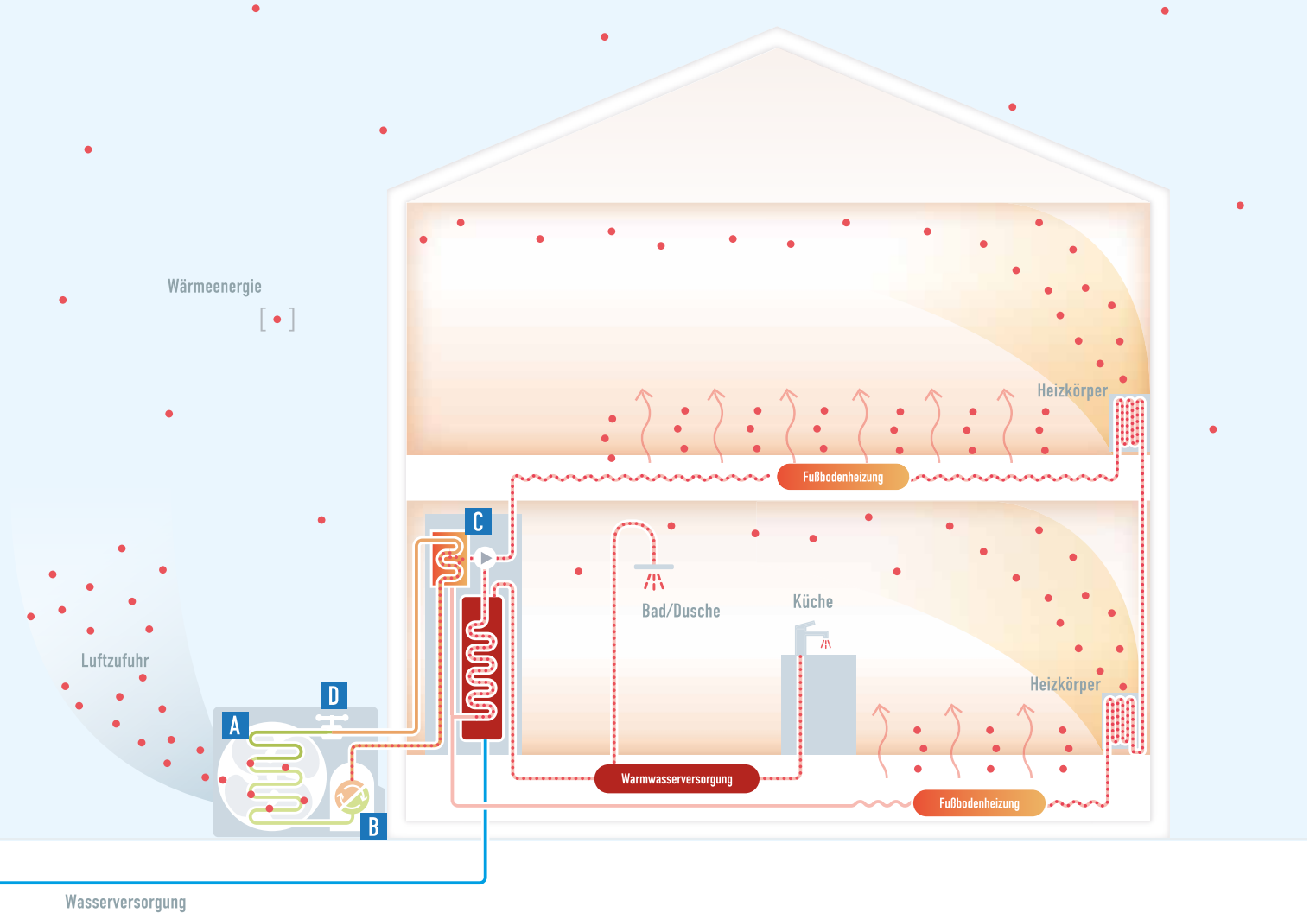

Luft/Wasser-Wärmepumpentechnologie

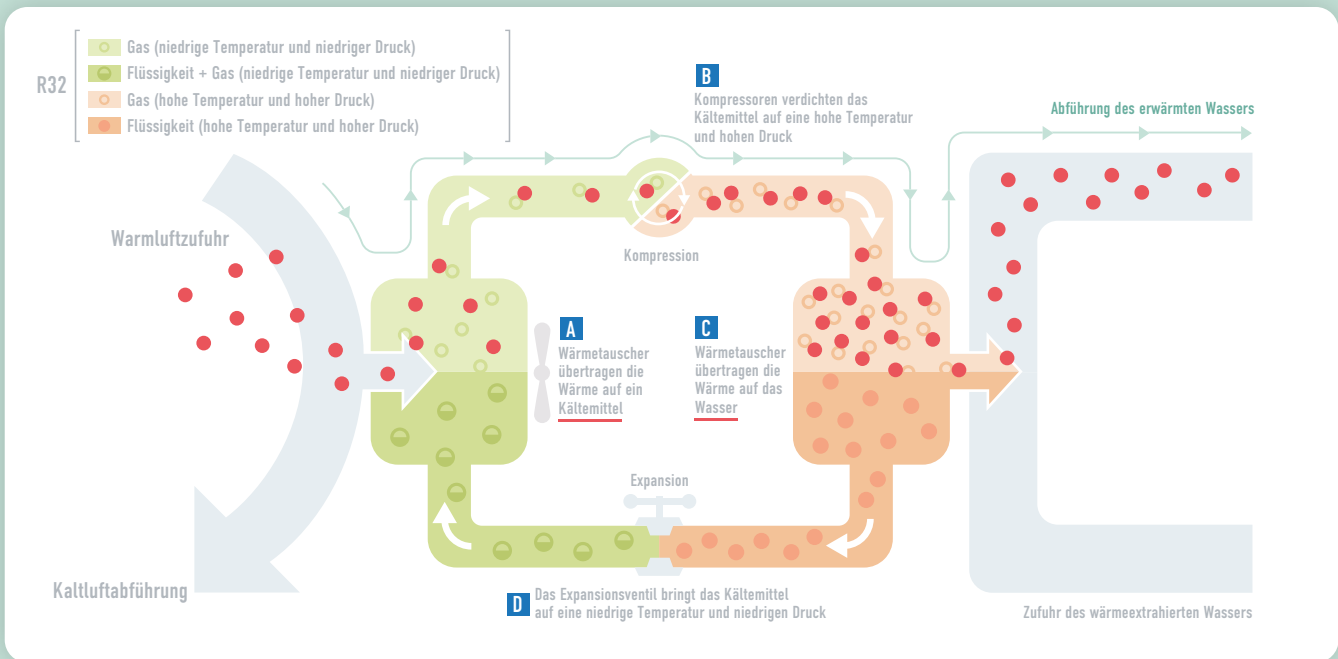

Vorteile von Luft/Wasser-Wärmepumpen

Mehr als 79% des Energieverbrauchs der europäischen Haushalte werden für das Heizen und die Erzeugung von Warmwasser* aufgewendet. Daher kann die hocheffiziente Luft/Wasser-Wärmepumpentechnologie von Panasonic im Vergleich zu herkömmlichen Heizkesseln und Elektrodirektheizungen einen erheblichen Unterschied machen. Durch die Umwandlung von Wärmeenergie aus der Luft in Haushaltswärme trägt diese Technologie zur Reduzierung der CO₂-Emissionen und zur Entlastung der Umwelt bei. Im Vergleich zu Elektrodirektheizungen bietet die Luft/Wasser-Wärmepumpen eine bis zu fünfmal bessere Effizienz. Die Wärmepumpentechnologie revolutioniert den Wirkungsgrad von Heiz- und Kühlsystemen und verringert CO₂-Emissionen. Sie ist die richtige Lösung für umweltbewusstes Handeln.

*Quelle: <https://ec.europa.eu/eurostat>

Vergleich: 1 kW Zufuhr versus Abgabe in kW

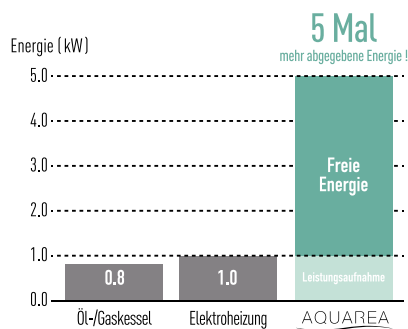

Umwertlösungen von Panasonic



A Better World



LUFT/WASSER - WÄRMEPUMPEN

AQUAREA

Unser Beitrag zu einer CO₂-neutralen Gesellschaft

Höchste Effizienz auf ganzer Linie

Aquarea-Produkte erfüllen die höchsten Energieeffizienzkriterien des europäischen Energiebewertungssystems.*

*Energiekennzeichnungsverordnung (EU) Nr. 811/2013



Erp 35°C
Klassen von A+++ bis D

Warmwasserbereitung
Klassen von A+ bis F

Heizung A+++

Warmwasser A+

Die EU-Energieeffizienzklassen gelten ab 26. September 2019

U-VACUA™

Von Panasonic entwickelte Vakuumdämmplatten-Technologie (VIP - vacuum insulation panel)

U-Vacua™-Platten erzielen dank VIP-Technologie das 19-fache der Dämmleistung von Polystyrolschaum. Da das System Wärme länger speichert, muss pro Tag weniger häufig nachgeheizt werden, was zu Energieeinsparungen führt.

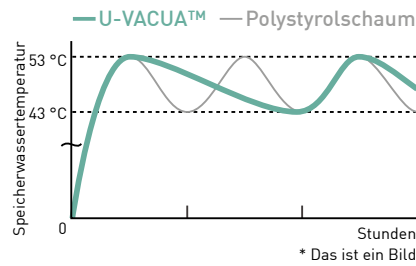

Reduzierung der Umweltbelastung

Mit einem vergleichsweise niedrigen Treibhauspotential (GWP – global warming potential) trägt das Kältemittelgas R32 dazu bei, die durch Heiz- und Kühlanlagen verursachte Umweltbelastung zu verringern.



Vergleich GWP (Treibhauspotential)

Typ	HFC	HFC
Nr.	R32	R410A
GWP	675	2,090



Lifestyle-Lösungen von Panasonic



LUFT/WASSER - WÄRMEPUMPEN

AQUAREA



Erhöhte Sicherheit und Sorgenfreiheit

Vollelektrisch für mehr Sicherheit und minimale Wartung

Die Wärmepumpentechnologie von Panasonic benötigt kein Gas. Das heißt: keine Flamme und keine Vergiftungsgefahr durch Gaslecks.

Fernüberwachung rund um die Uhr

Aquarea Service Cloud bietet Fernüberwachung über die Panasonic IoT-Technologie. Sie bietet Ihnen einen schnellen und zuverlässigen Service für mehr Sicherheit.



Hohe Leistung auch bei niedrigen Temperaturen

Mit der Aquarea T-CAP-Technologie können Wärmepumpen von Panasonic bei Außentemperaturen von $-28\text{ }^{\circ}\text{C}$ betrieben werden und bewahren ihre Kapazität ohne Zusatzheizung bei $-20\text{ }^{\circ}\text{C}$.

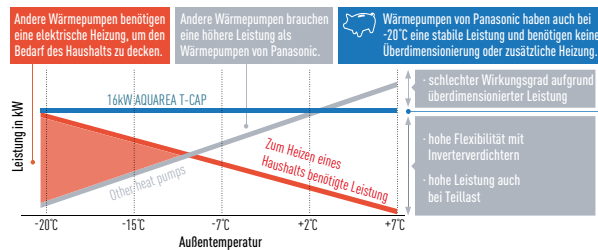

Bequemlichkeit und Flexibilität

Flexibilität beim Ort der Installation für Flexibilität bei der Gestaltung

Da keine Verbrennung erforderlich ist, nimmt die Wärmepumpentechnologie von Panasonic weniger Platz ein und bietet Ihnen mehr Flexibilität bei der Innenraumgestaltung.

Bequeme Fernsteuerung über das IoT

Das elektrische Heizsystem bietet sowohl erhöhte Sicherheit als auch die Möglichkeit der Fernsteuerung. Auch fern der Wohnung ermöglicht es die Aquarea Smart Cloud den Benutzern, verschiedene Temperaturen einzustellen, je nachdem, wann sie voraussichtlich nach Hause kommen.



Ansehen und Steuern von Aquarea vom Wohnzimmer aus

Die fortschrittliche Fernbedienung kann vom Hauptgerät abgenommen werden und ermöglicht den Zugriff auf das System im Wohnzimmer und anderswo im Haus. Das System erfasst die Außentemperatur über einen Außensensor und schaltet automatisch in den Heiz- oder Kühlmodus, um eine angenehme Innentemperatur aufrechtzuerhalten. Zur bequemen Überwachung des Energieverbrauchs zeigt die Fernsteuerung den Stromverbrauch für Heizung, Kühlung und Warmwasser getrennt an.





Was bedeutet „A Better Life“ für Panasonic

Um es uns Zuhause warm und gemütlich zu machen, mussten wir in der Vergangenheit fossile Energieträger verbrennen. Dabei haben wir unsere Augen vor einer Vielzahl von Umweltproblemen verschlossen.

„A Better Life“ bedeutet für Panasonic, sich Zuhause wohlfühlen, ohne die Probleme zu akzeptieren, die sich durch das Verbrennen fossiler Energieträger ergeben. Mit unseren Aquarea Wärmepumpen bieten wir eine Möglichkeit, dieses Versprechen umzusetzen.

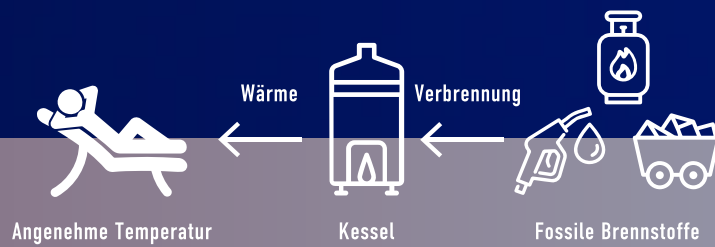

Flamme



Feinstaub



Schwefeloxide



Stickoxide



Kohlenmonoxid



Größere Einheitsgröße



Geräusch



Brennstoffnachfüllung



Gerüche

Probleme innen

Zuverlässigkeit

Erhöhte Sicherheit

und

Sorgenfreiheit



Vollelektrisch für mehr Sicherheit und minimale Wartung



Da in den Kesseln eine Flamme brennt, bestehen natürlich Bedenken, dass Gaslecks, Brände und andere Sicherheitsprobleme auftreten könnten. Da Aquarea vollelektrisch arbeitet, müssen sich Benutzer keine Gedanken über diese Probleme machen. Darüber hinaus erzeugt das System keine Gerüche und arbeitet leise.

Aquarea Wärmepumpen arbeiten rein elektrisch. Das gewährleistet eine hohe Betriebssicherheit und einen minimalen Wartungsaufwand.



Fernüberwachung 24/7



Die Aquarea-Einheit ist über das Internet mit der Aquarea Service Cloud* verbunden und wird mit 71 verfügbaren Parametern ferngesteuert. Sollte ein Problem auftreten, wird es schnell und effektiv gelöst.

Cloud-Anwendung für Endkunden

Intuitiv bedienbare Anwendung zur Steuerung des gesamten Heizungs- und Warmwassersystems sowie zur Überwachung des Energieverbrauchs – auch von unterwegs!



Hohe Leistung auch bei niedrigen Temperaturen



Aquarea-Wärmepumpen können bei Außentemperaturen von -28 °C betrieben werden und bewahren ihre Kapazität ohne Zusatzheizung bei -20 °C .

Auch bei sehr niedrigen Außentemperaturen bieten Aquarea Wärmepumpen ausreichend Wärmeleistung.

Komfort

Bequemlichkeit

und

Flexibilität

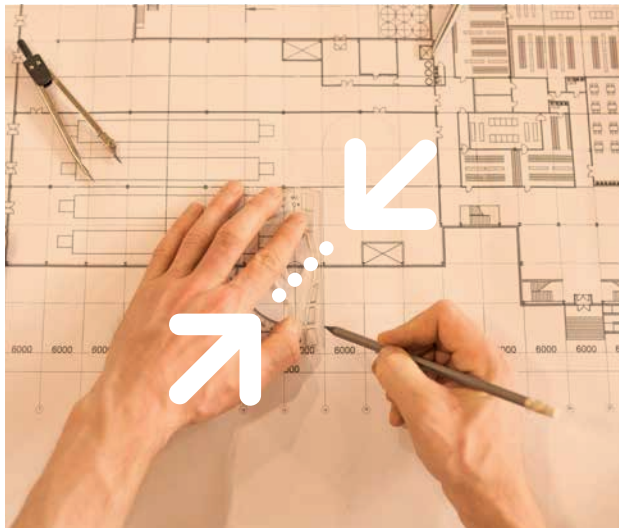

Flexibilität bei der
Installation dank
Flexibilität des Designs



Da Aquarea vollelektrisch arbeitet, ist das Gerät kompakt und benötigt nur wenig Platz. Da kein Gas verwendet wird, besteht keine Gefahr von Undichtigkeiten oder Dämpfen und das Gerät kann beliebig in Kellerräumen und ähnlichem installiert werden. Das Endergebnis ist eine viel größere Flexibilität bei der Innenraumgestaltung.

**Die rein elektrische Aquarea
Wärmepumpe ermöglicht eine flexiblere
Gestaltung Ihres Zuhauses, passend zu
Ihrem Lifestyle.**

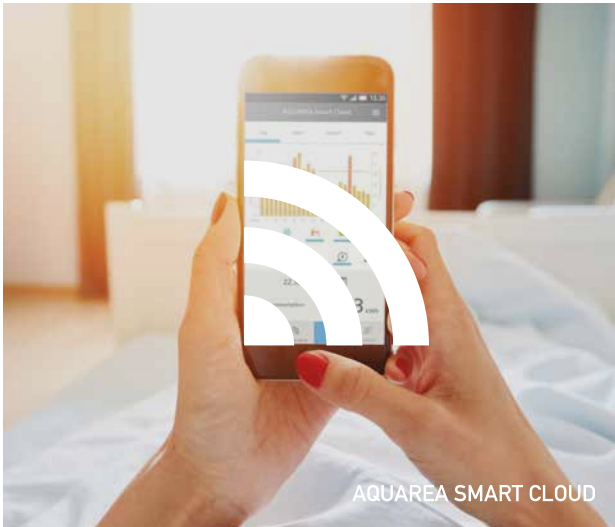

AQUAREA SMART CLOUD

Bequeme Fernsteuerung über das IoT



Die Aquarea Smart Cloud ermöglicht den Zugriff auf das Gerät über ein Smartphone. Benutzer können sich Energieverbrauch und Temperatur anzeigen lassen und das Gerät bequem von unterwegs aus steuern – für einen immer komfortablen Lebensstil.

Über das Internet kann von überall und jederzeit, auch während des Einkaufs oder im Urlaub, auf die Aquarea Wärmepumpe zugegriffen werden.

*Optionales Zubehör CZ-TAW1 ist erforderlich



Für Systeme der Generationen H und J

Ansicht und Steuerung von Aquarea vom Wohnzimmer aus



Die Fernsteuerung kann vom Hauptgerät abgenommen werden. Sie verfügt über 16 Sprachoptionen sowie einen Temperatursensor, der die Temperatur jederzeit automatisch perfekt beibehält.

Über die separate Bedieneinheit können Raum- und Warmwassertemperatur bequem vom Wohnzimmer aus eingestellt und Verbrauchsstatistiken abgerufen werden.

Lösung 1: Neubau

Wenn neue Heizsysteme installiert werden, wird erneuerbare Energie gefordert, um das Haus zu heizen und Warmwasser zu erzeugen. Bei Gas- oder Ölkesseln sind einige zusätzliche Geräte erforderlich, um den Forderung nach erneuerbarer Energie zu erfüllen. Die konkreten Vorschriften variieren von Land zu Land.

HEUTE

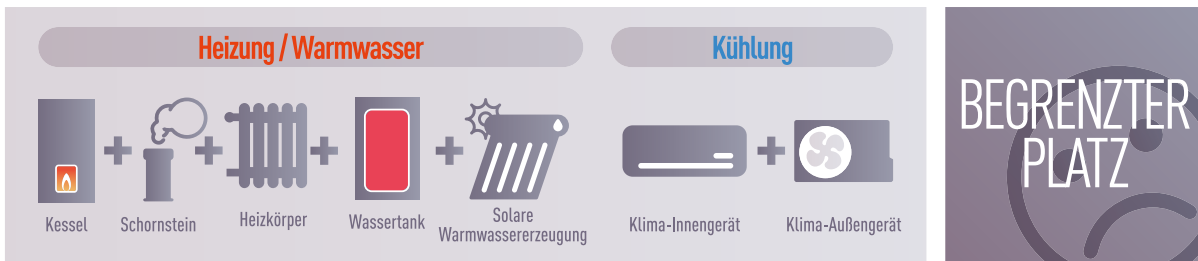
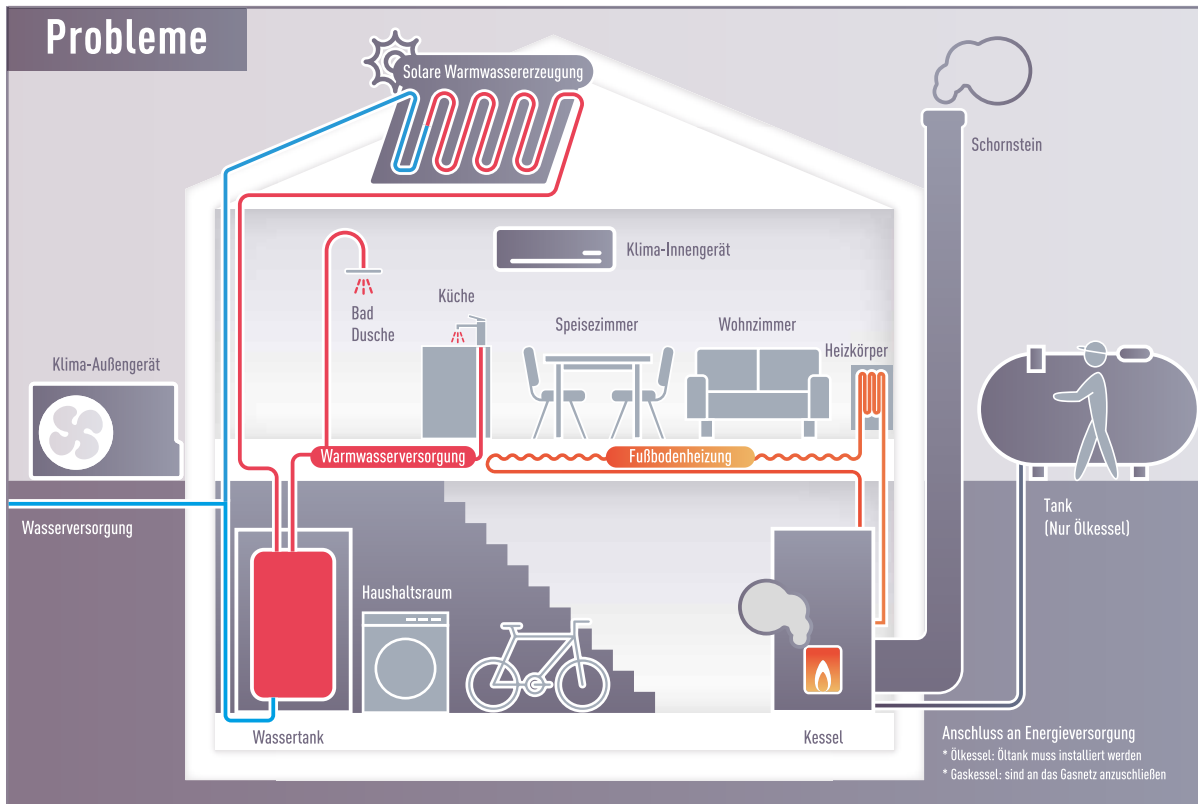

DIE ZUKUNFT

Aquarea heizt und kühlt das Haus und erzeugt heißes Wasser in einer Anlage, was eine flexiblere Raumnutzung ermöglicht.

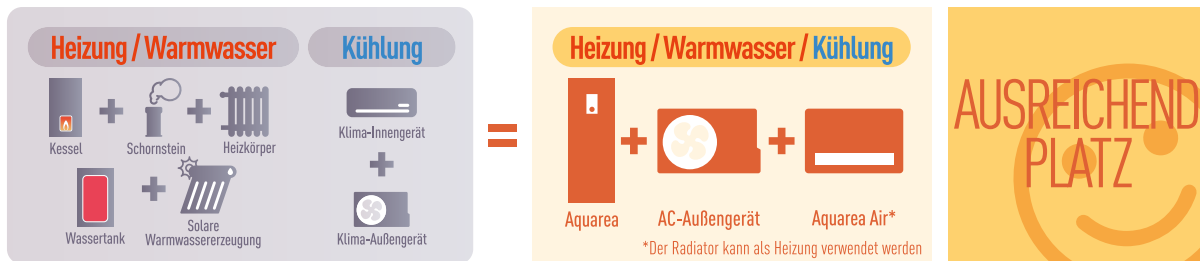
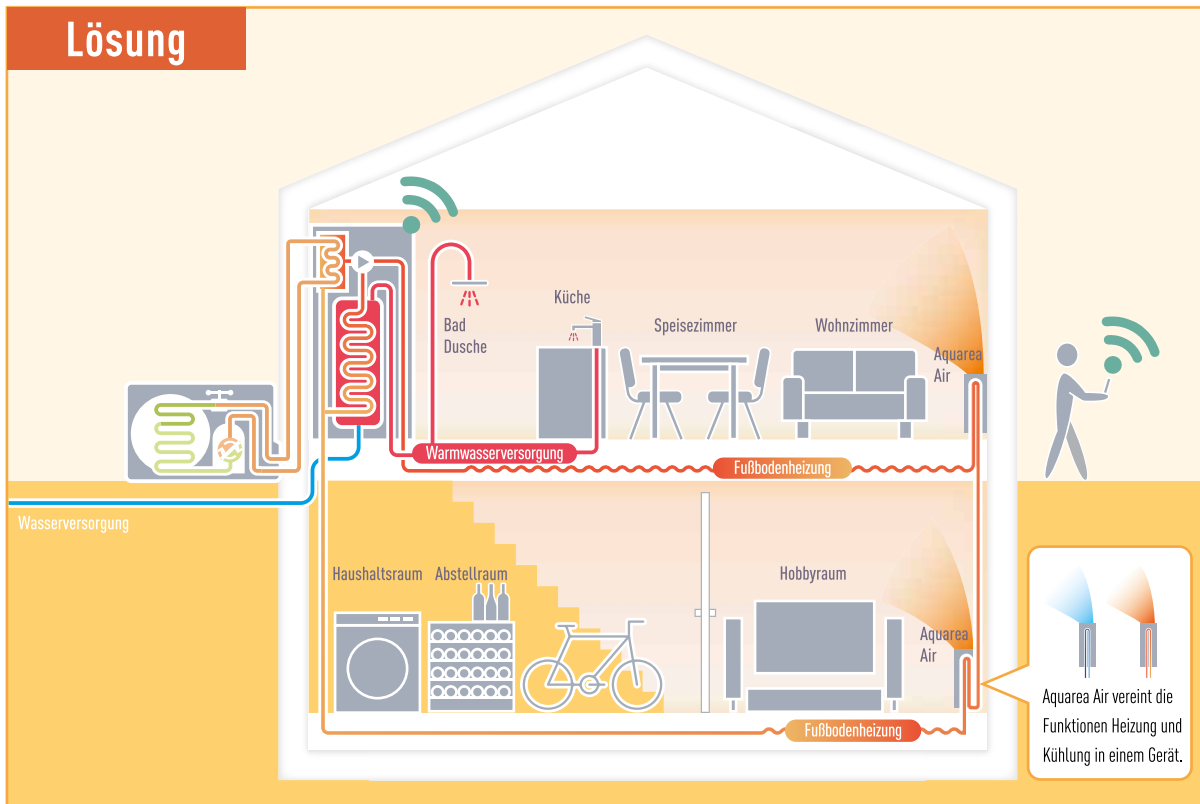

Lösung 2: Nachrüstung

Der Einsatz eines konventionellen Kessels birgt eine Vielzahl von Problemen und Risiken. Zusätzlich ist eine separate Klimatisierungslösung zur Kühlung erforderlich.

HEUTE

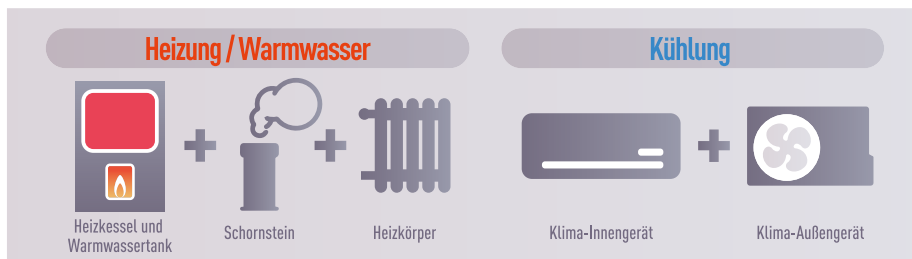
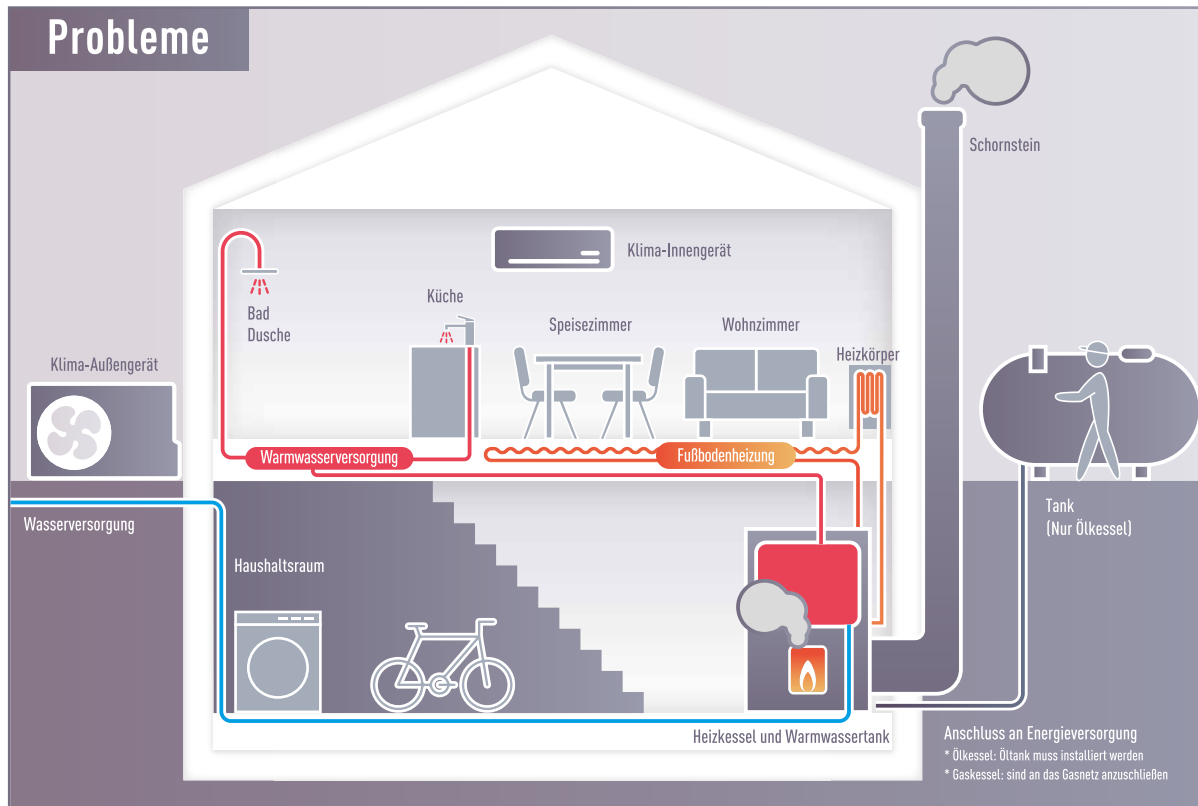

BEGRENZTER PLATZ

DIE ZUKUNFT

Aquarea heizt und kühlt das Haus und erzeugt heißes Wasser in einer Anlage. Dieses System löst eine Vielzahl von Problemen und bietet dem Benutzer gleichzeitig mehr Komfort, mehr Sicherheit und mehr gestalterische Flexibilität.

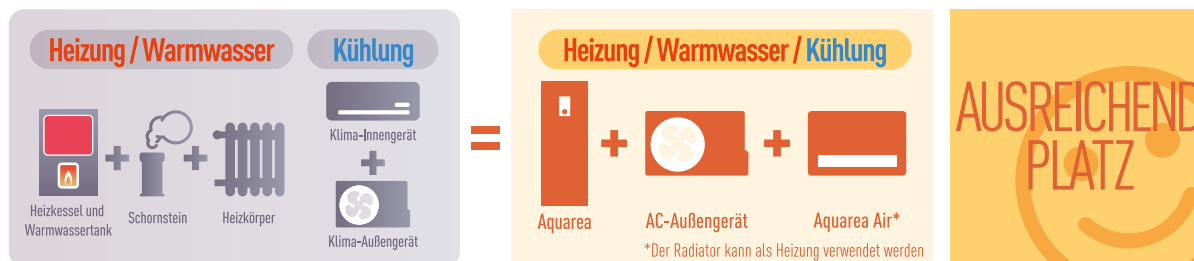
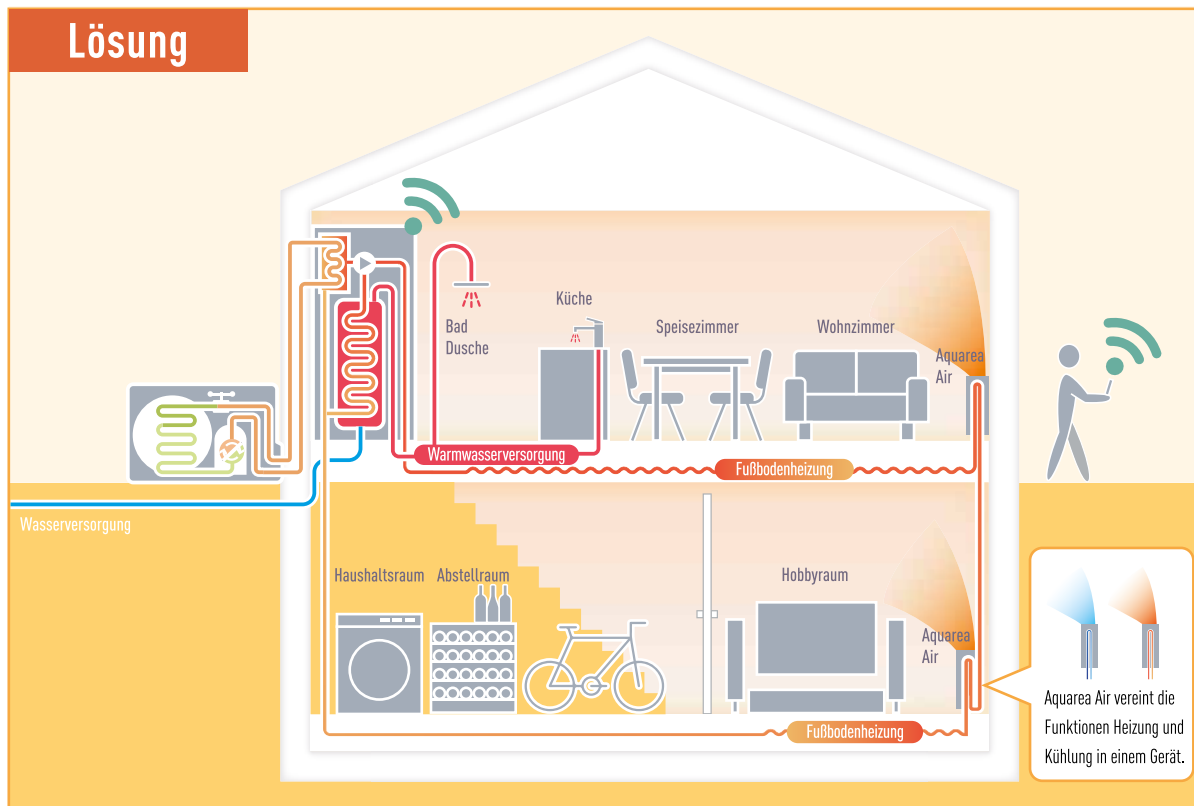

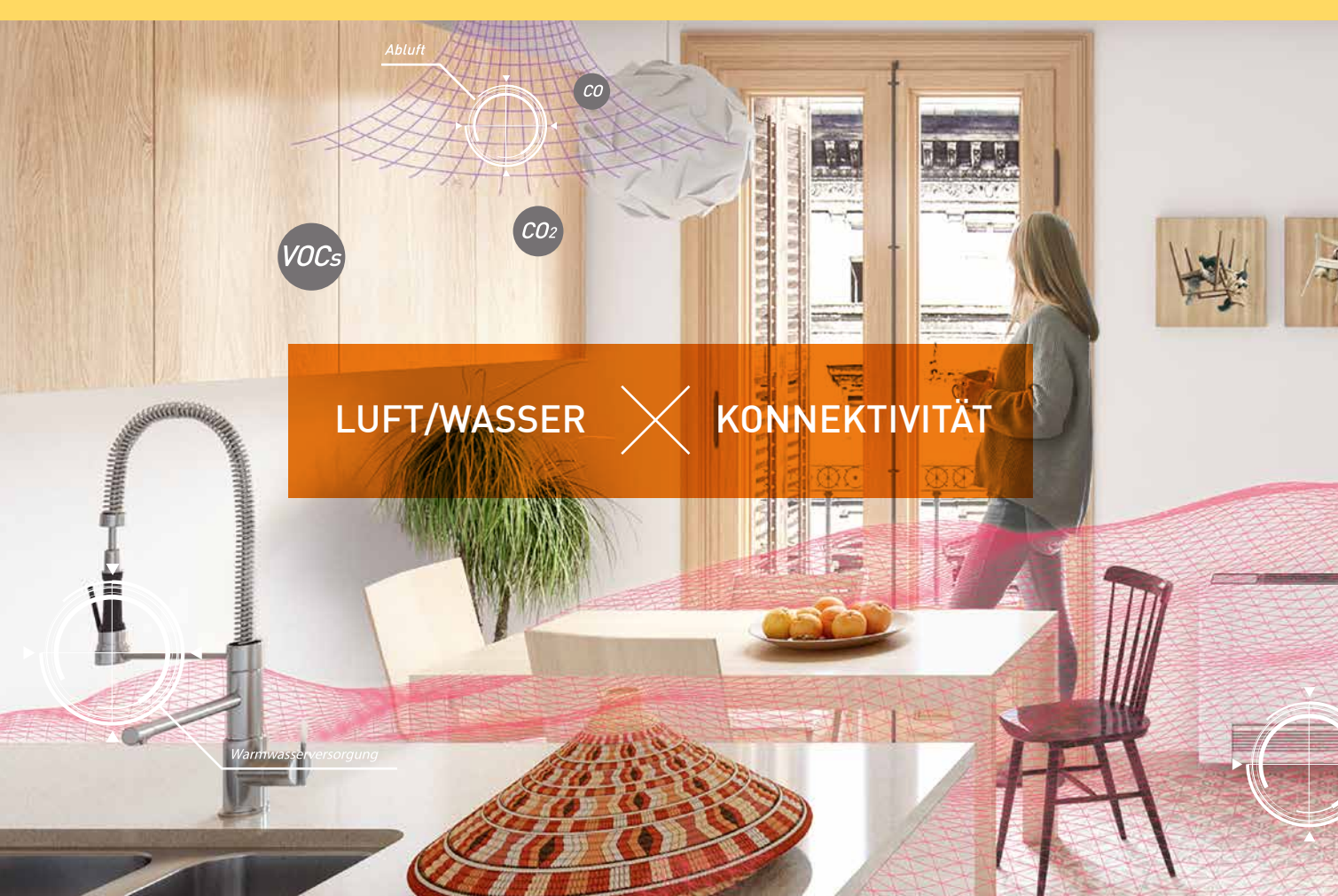

LUFT/WASSER X KONNEKTIVITÄT

Optimale Lösungen für erstklassigen Komfort

Die Luft/Wasser-Wärmepumpe ist eine leistungsstarke Technologie, die mit Blick auf die Zukunft entwickelt wurde. Sie hält eine angenehme Raumtemperatur und reduziert gleichzeitig die Umweltbelastung erheblich. Aquarea verbessert die Konnektivität und steigert den Komfort und die Bequemlichkeit für den Benutzer. Ein zusätzliches Lüftungsgerät sorgt für frische und saubere Raumluft. Mit Sonnenkollektoren könne diese mit erneuerbarer Energie betrieben werden. Das Aquarea-System wird ständig weiterentwickelt, um den Lebensstil zu Hause weiter zu verbessern.

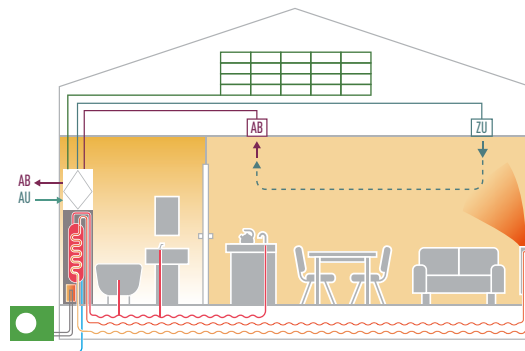



Panasonic



Schlüsseltechnologien von Panasonic

AQUAREA LT

Panasonic hat die Aquarea LT Split- und Monoblock-Wärmepumpen für Häuser entwickelt, die einen geringen Leistungsbedarf aufweisen. Die Aquarea-Wärmepumpen können bei Außentemperaturen bis -20 °C eingesetzt werden. Sie sind sowohl in Neu- als auch in Altbauten problemlos zu installieren.

Vorzüge der Produktreihe

- Hohe COP-Werte, z. B. 5,33 bei den 3-kW-Modellen der J-Generation
- Niedriger Energieverbrauch durch Einsatz einer Hocheffizienzpumpe
- Spezielle Software für Niedrigenergiehäuser mit minimaler Vorlauftemperatur von 20 °C

U-VACUA™

Die von Panasonic entwickelten leistungsstarken Vakuumdämmplatten U-Vacua™ (VIP – vacuum insulation panel) haben die weltweit beste Wärmeleitfähigkeit von nur $0,0018\text{ W/mK}$ bei 24 °C .* Hinsichtlich der Dämmleistung U-Vacua™ hat eine 13-mal so starke Dämmleistung wie Polyurethan-Hartschaum und eine 19-mal so starke Leistung wie expandierter Polystyrolschaum, wodurch erhebliche Energieeinsparungen erzielt werden.

*Messung von Panasonic



Vergleich der Wärmeleitfähigkeit

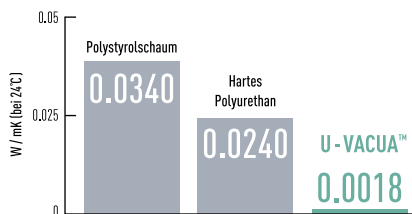

Vakuumdämmplatten-Technologie (VIP)

U-Vacua™ VIPs bestehen aus einem einzigartigen Glasfaserkern, der von einem mehrschichtigen Laminatfilm aus Nylon und Aluminium sowie einer Schutzschicht umgeben ist. Der Innendruck ist auf ein Vakuum von $1-20\text{ Pa}$ reduziert, was die Wärmeleitfähigkeit minimiert.

KWL + HEIZEN + WW*

* Warmwasser



Kompaktes-Kombi Hydromodul + Kontrollierte Wohnraumlüftung (KWL)

Kompaktes Kombi-Hydromodul mit geringer Stellfläche von $598 \times 600\text{ mm}$ sowie optionaler KWL-Anlage für die ideale Heiz-, Kühl-, Warmwasser- sowie Lüftungslösung.

AQUAREA T-CAP

Dieses Modell eignet sich sowohl zur Nachrüstung als auch für Neubauten und liefert eine Leistung, die auch höchsten Ansprüchen genügt.

Sorgen Sie für ausreichende Heizleistung – auch bei niedrigen Temperaturen

Die gesamte Produktlinie Aquarea T-CAP eignet sich hervorragend zum Austausch von Gas- oder Ölkesseln und zum Betrieb mit Fußbodenheizungen, Heizkörpern oder Gebläsekonvektoren. Alle Aquarea-Wärmepumpen können an eine Solarwärme- oder PV-Anlage angeschlossen werden, um die Effizienz zu steigern und die Umweltbelastung zu minimieren.

Es ist keine Überdimensionierung notwendig, um die erforderliche Heizleistung bei niedrigen Temperaturen zu erreichen

Wärmepumpen von Panasonic können bei Außentemperaturen von -28 °C betrieben werden und haben eine konstante Heizleistung bis bei -20 °C *, andere Wärmepumpen müssen größer ausgelegt werden, um bei niedrigen Temperaturen den gleichen Komfort zu erzielen.

* Vorlauftemperatur 35 °C

Wie Aquarea T-CAP die Leistung auch bei einer Außentemperatur von -20 °C erbringt

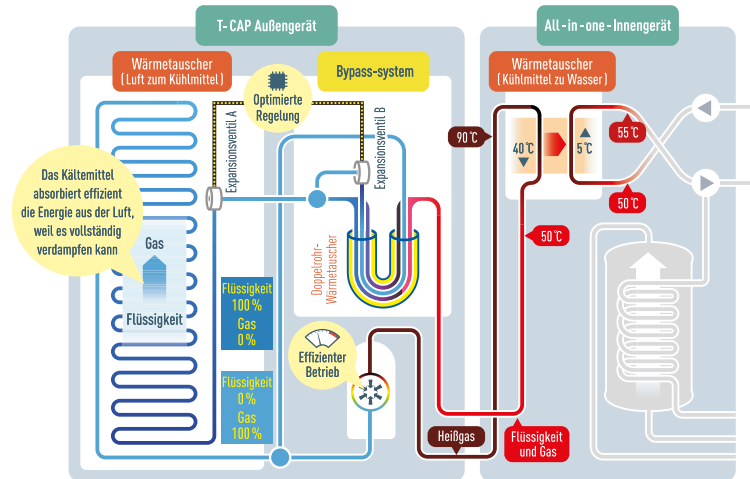

Dank der effektiven Kältemittelregelung über unseren einzigartigen Doppelrohr-Wärmetauscher und Bypass gewährleistet Aquarea T-CAP bis -20 °C eine konstante Heizung.

Keine Überdimensionierung erforderlich

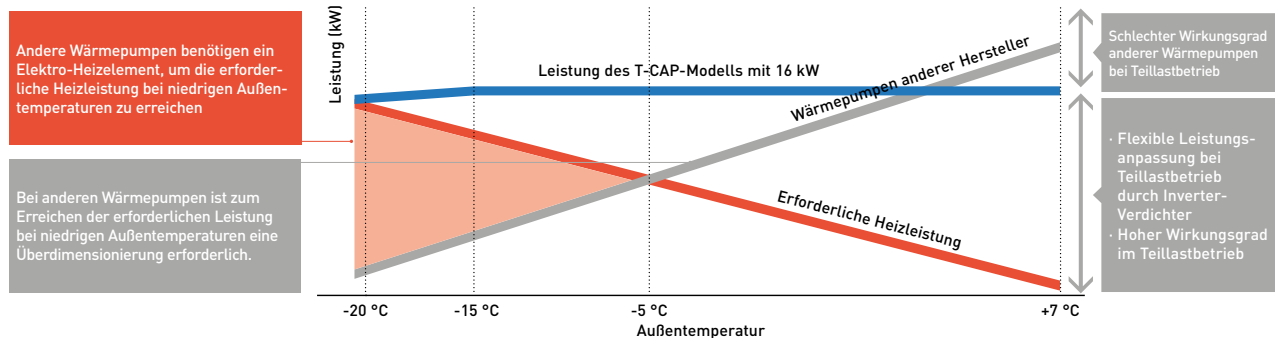



**FUTURE LIVING[®]
BERLIN**



Beispiel einer Lösung von Panasonic: Future Living® Berlin



Panasonic ist Gründungsmitglied von Future Living® Berlin, einer der ersten Smart City-Projekte in Deutschland. Für Panasonic bedeutet die Entwicklung intelligenter Technologien mehr als nur die Verbesserung unseres täglichen Lebens. Sie bedeutet auch, die Nachhaltigkeit zu maximieren und die Umweltbelastung zu minimieren. Auf diese Weise strebt Panasonic „A Better Life, A Better World“ an.



Smart home

So stellt sich Panasonic ein CO₂-freies Energiemanagement in der Smart City von morgen vor. Sonnenkollektoren produzieren Energie, die in einer Brennstoffzelle gespeichert und von Aquarea genutzt wird.

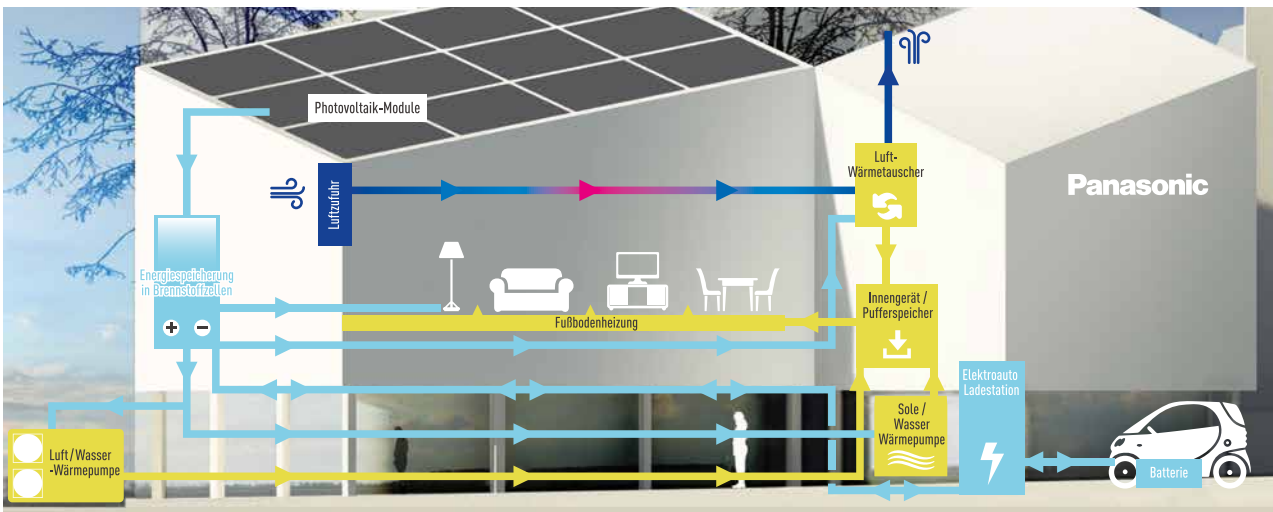





Aquarea bietet herausragende Lösungen von 3 bis 16 kW

*Die Produktverfügbarkeit ist von Land zu Land unterschiedlich

Sanierung

AQUAREA T-CAP

-  Heizung
-  Kühlung
-  Warmwasser



Tiefe Außentemperaturen

Wärmepumpen von Panasonic können bei Außentemperaturen von -28 °C betrieben werden und bewahren ihre Kapazität ohne Zusatzheizung bei -20 °C.



Kombi-Hydromodule





Splitsysteme



Kompaktsysteme

Neubau

AQUAREA LT

-  Heizung
-  Kühlung
-  Warmwasser



Normale Installation

Dieses Modell ist besonders für Neubauprojekte und gut isolierte Häuser geeignet. Es ist außerordentlich effizient, spart Energie und verursacht nur geringe CO₂-Emissionen.



Kombi-Hydromodule



Splitsysteme



Kompaktsysteme



Aquarea-Lösungen ermöglichen es, die Anforderungen der meisten Gebäudearten zu erfüllen.

Aquarea kann mit verschiedenen Produkten wie Warmwasserspeichern, Lüftung, Gebläsekonvektoren und Raumheizungen kombiniert werden. Die Integration der Aquarea Smart Cloud / Aquarea Service Cloud und der Gebäudeautomation (Modbus / KNX) macht Aquarea zur idealen Wahl für eine Vielzahl verschiedener Gebäude.



Warmwasser



Warmwasser+Lüftung



Gebläsekonvektor



Angeschlossene Geräte

Kontrollierte Wohnraumlüftung

Eine Anlage für kontrollierte Wohnraumlüftung (KWL) mit Wärmerückgewinnung (WRG) erhöht die Wohnqualität erheblich, indem sie für angenehme Raumtemperaturen und saubere Raumluft sorgt. KWL-Anlagen mit Wärmerückgewinnung sind die optimale Lösung für Eigenheimbesitzer, die nach maximalem Komfort ohne Leistungseinbußen suchen.

Hohe Raumluftqualität

Sparsamer Energieverbrauch

Geringer Platzbedarf

Bequeme Bedienung

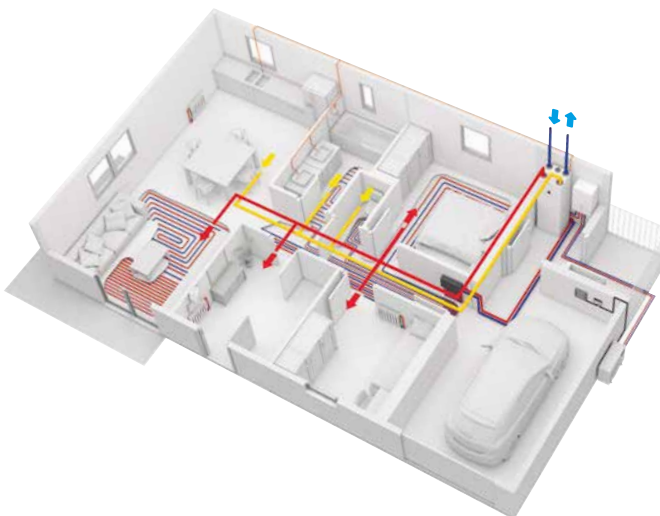

BAFA-Förderung für die Aquarea Wärmepumpen

Ab dem 01.01.2021 erhalten Sie für den Heizungs-austausch folgende Förderungen



Art der Einzelmaßnahme	Möglichkeit A		Möglichkeit B		Zusatz C	Möglichkeit A + C oder B + C	
	Heizungs-austausch	Maximaler Förderbetrag	Austausch einer Ölheizung	Maximaler Förderbetrag		Maximal möglicher Prozentsatz	Max. möglicher Gesamtförderbetrag
Wärmepumpe oder Kombination + Solarthermieanlage und /oder geförderte Biomasseanlage	35%	21.000 Euro	45%	27.000 Euro	+ 5%	40 – 50%	24.000 – 30.000 Euro
Gashybridheizung mit Wärmepumpe	30%	18.000 Euro	40%	24.000 Euro	+ 5%	35 – 45%	21.000 – 27.000 Euro

* Förderfähigkeit basiert auf dem Erreichen der Mindestanforderung nach BEG. Die förderfähigen Wärmepumpen sind in der BAFA-Liste aufgeführt.

Fallbeispiele

Aquarea ist in ganz Europa weit verbreitet.

Die wichtigsten Gründe, warum Aquarea ausgewählt wurde:

Erstklassige
Energieeffizienz



Minimale
Wartung



Flexibilität bei
der Installation



Hochwertiges Einfamilienhaus mit 2 Aquarea T-CAP Super Quiet (Kirn, Deutschland)



Neues Haus in Erlensee bei Frankfurt am Main (Deutschland)



Villa in einer neuen Wohnsiedlung in Bruchköbel (Deutschland)



Cleveres Wärmepumpenkonzept für mehrgeschossigen Wohnungsbau (Österreich)



Haus in Totalbanken (Dänemark)



14 Ferienhäuser in der Nähe des Strandes Klütznener Winkel (Deutschland)

A Better Life, A Better World

Optimale Lösungen für erstklassigen Komfort

Heiz- und Kühlsysteme | www.aircon.panasonic.eu

September 2021